

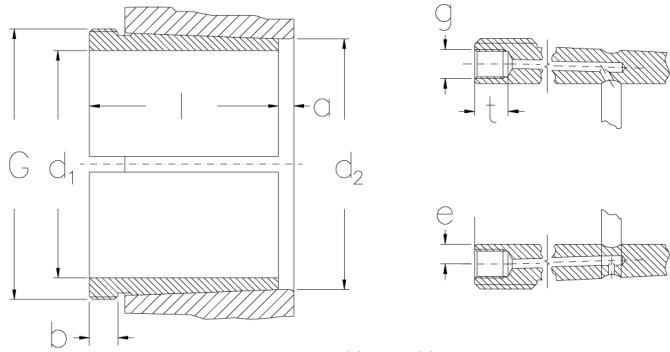

AH 2334

Abziehhülsen



AOH(X) & AOH(X) .. G
Kegel 1:12
(Kegel 1:30 bei H240, H241)

Technische Daten

d1 (mm)	160
d2 (mm)	170
l (mm)	146
a (mm)	6
G	M 190x3
b (mm)	24
g	-
e (mm)	-
t (mm)	-
Gewicht (kg)	5,25

GTIN/EAN



Passende Teile zu diesem Produkt

KM 38
Muttern mit metrischem Gewinde

MB 32
Sicherungsbleche, metrische Abmessung

KM 32
Muttern mit metrischem Gewinde