

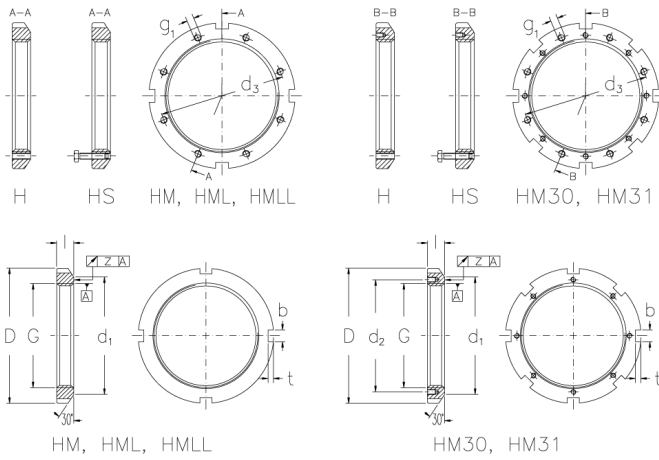

HM 3084 H

Muttern mit Trapezgewinde



Technische Daten

G	Tr 420x5
l (mm)	52
D (mm)	490
d1 (mm)	462
d2 (mm)	439
b (mm)	32
t (mm)	14
z (mm)	0,15
g1	M16
d3 (mm)	446
Gewicht (kg)	16,8

GTIN/EAN



Passende Teile zu diesem Produkt

MB 84 H
Montagebleche

MS 3084
Sicherungsbügel mit Schrauben