

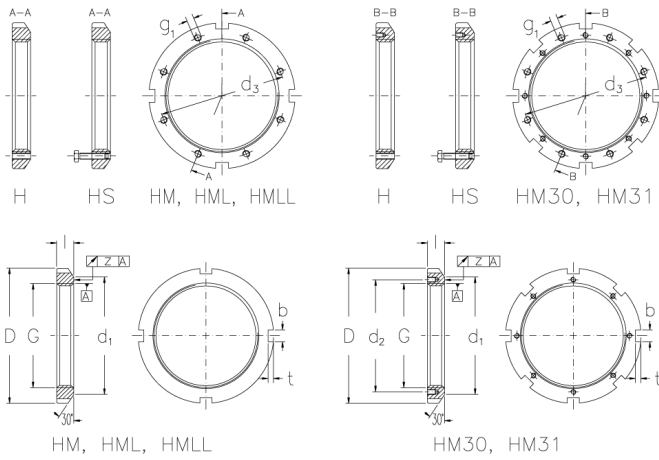

HM 3176 H

Muttern mit Trapezgewinde



Technische Daten

G	Tr 380x5
l (mm)	60
D (mm)	490
d1 (mm)	440
d2 (mm)	415
b (mm)	32
t (mm)	18
z (mm)	0,12
g1	M20
d3 (mm)	416
Gewicht (kg)	29,8

GTIN/EAN



Passende Teile zu diesem Produkt

MB 76 H
Montagebleche

MS 3176
Sicherungsbügel mit Schrauben