

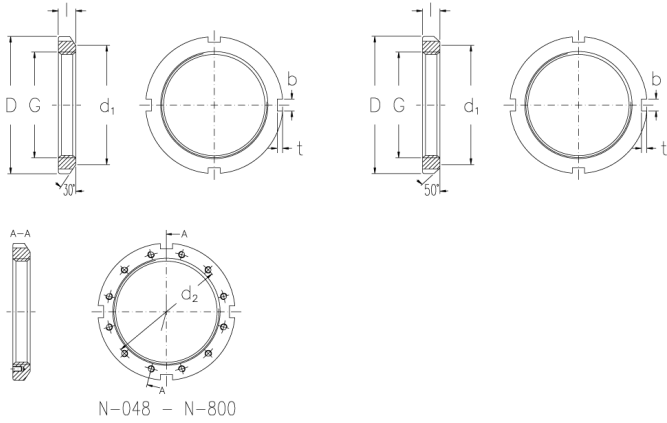

AN-18

Muttern mit Zoll-Abmessung



Technische Daten

| | |
|-----------------------|-------|
| G (Inch) | 3,527 |
| Gewindegänge pro Zoll | 12 |
| l (Inch) | 0,698 |
| D (Inch) | 4,661 |
| d1 (Inch) | 4,281 |
| b (Inch) | 0,36 |
| t (Inch) | 0,166 |
| d2 (Inch) | - |
| Gewicht (kg) | 0,55 |

GTIN/EAN



Passende Teile zu diesem Produkt

W-18
Sicherungsbleche mit Zoll-Abmessung