

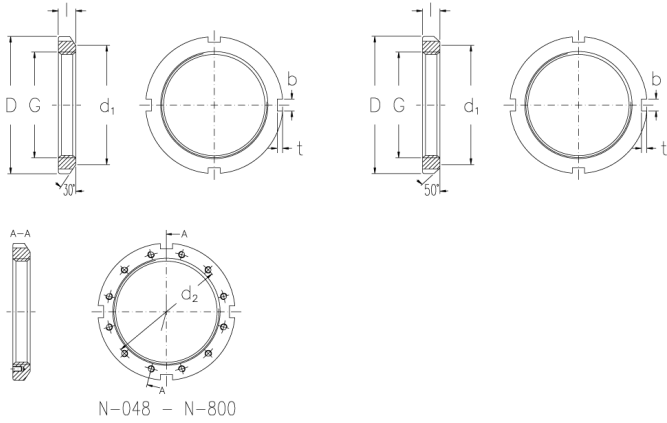

N-06

Muttern mit Zoll-Abmessung



Technische Daten

G (Inch)	1,173
Gewindegänge pro Zoll	18
l (Inch)	0,416
D (Inch)	1,755
d1 (Inch)	1,5
b (Inch)	0,178
t (Inch)	0,104
d2 (Inch)	-
Gewicht (kg)	0,06

GTIN/EAN



Passende Teile zu diesem Produkt

W-06

Sicherungsbleche mit Zoll-Abmessung