

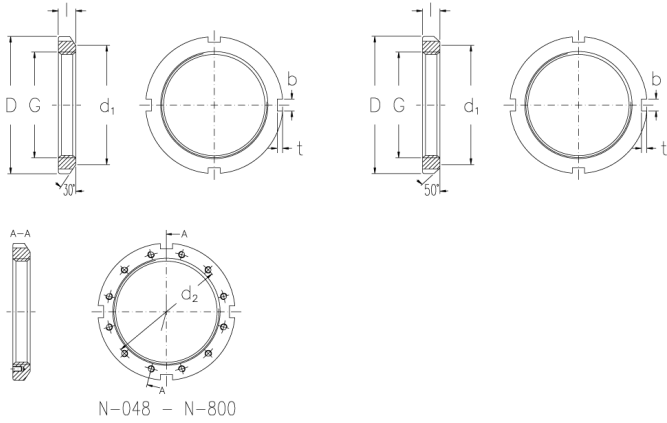

N-03

Muttern mit Zoll-Abmessung



Technische Daten

G (Inch)	0,664
Gewindegänge pro Zoll	32
l (Inch)	0,354
D (Inch)	1,13
d1 (Inch)	0,938
b (Inch)	0,12
t (Inch)	0,104
d2 (Inch)	-
Gewicht (kg)	0,03

Passende Teile zu diesem Produkt

W-03
Sicherungsbleche mit Zoll-Abmessung