

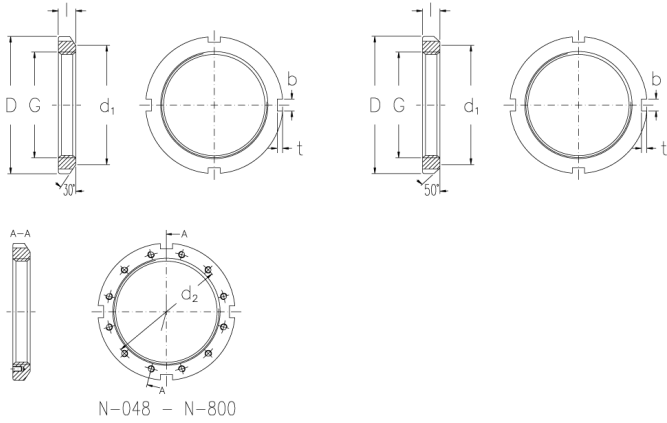

# N-00

Muttern mit Zoll-Abmessung



## Technische Daten

G (Inch)	0,391
Gewindegänge pro Zoll	32
l (Inch)	0,229
D (Inch)	0,755
d1 (Inch)	0,625
b (Inch)	0,12
t (Inch)	0,073
d2 (Inch)	-
Gewicht (kg)	0,01

## Passende Teile zu diesem Produkt

W-00  
Sicherungsbleche mit Zoll-Abmessung